



TECNOCOAT

P-2049 PURE POLYUREA

PROTECTIVE LIQUID WATERPROOFING MEMBRANE
MEMBRANĂ LICHIDĂ, PROTECTOARE ȘI IMPERMEABILĂ



TECNOPOL

TECNOCOAT

P-2049 PURE POLYUREA

The pure polyurea TECNOCOAT P-2049 is a two-component, spray-applied, 100% solid, waterproofing membrane which does not harm the environment and protects surfaces from wear and corrosion. TECNOCOAT P-2049 is a continuous, fully-bonded membrane with no seams or joints which dries in 4 seconds.

Poliureea TECNOCOAT P-2049 este o membrană bicomponentă pulverizabilă, 100% solidă și impermeabilă, nedăunătoare mediului ambiant, care protejează suprafețele contra uzurii și coroziunii. TECNOCOAT P-2049 este o membrană total continuă și aderentă, fără îmbinări și părți rămase neacoperite, cu uscare în 4 secunde.



Index /

Präsentation TECNOPOL Prezentare TECNOPOL	4
What is TECNOCOAT P-2049? Ce este TECNOCOAT P-2049?	6
Differences between Pure Polyurea / Polyurethane / Hybrids Diferențe Poliuree Pură Poliuretani Hibridizări	8
TECNOCOAT P-2049. Product Range, Properties & Uses TECNOCOAT P-2049. Gamă, Proprietăți și Utilizări	10
Case Studies Cazuri de Succes	13
Step by step application Aplicarea Pas cu Pas	14
Infinite finishes Finisări Multiple	18
TECNOCOAT P-2049 certified system TECNOCOAT P-2049 Sistem certificat	20
Product Range Gama de Produse	22

Contact Information | Información de Contacto

TECNOPOL SISTEMAS, S.L. · c/Prensa, 5 · Pol. Ind. Z · CP: 08150 · Parets del Vallès · Barcelona (Spain).
Telf. (+34) 93 568 21 11 · Fax. (+34) 93 568 02 11 · e-mail: info@tecnopol.es · www.tecnopol.es

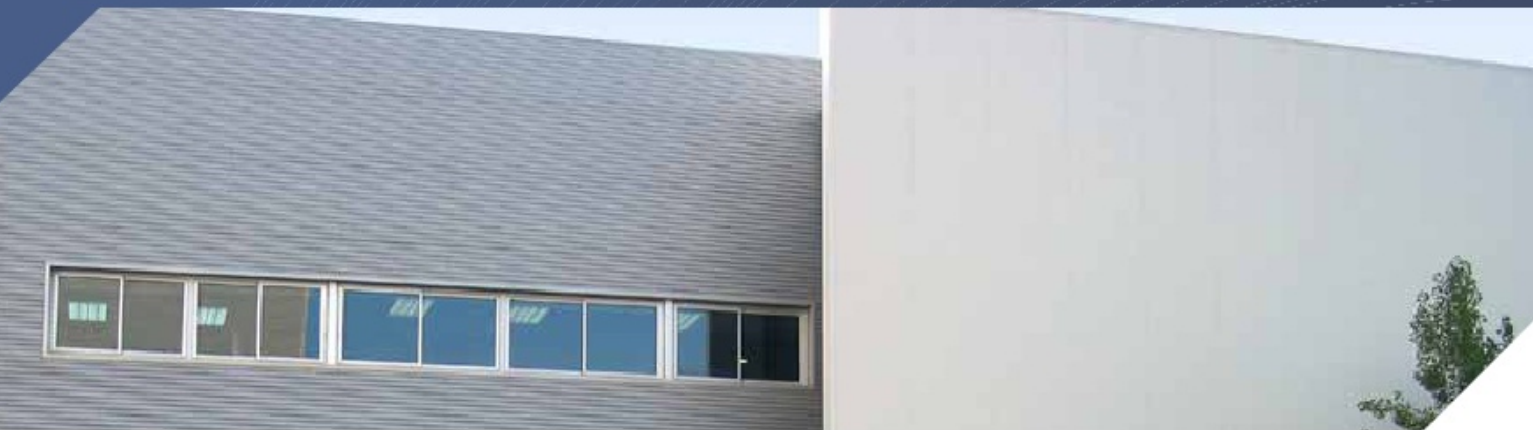

TECNOPOL Presentation

The **TECNOPOL** Group was established in 1996, and specialises in polyurethane foams for insulation and liquid waterproofing membranes.

Thanks to our constant research and development of new highly technological products and systems, we are able to formulate new materials of the highest quality:

- **DESMOPOL**, single-component polyurethane liquid membrane.
- **TECNOCOAT P-2049**, 100% pure polyurea liquid membranes.
- **TECNOFOAM**, polyurethane foam for spraying or injection.
- **TECNOFLOOR**, water-based, 100% solids, continuous epoxy industrial flooring.

We also develop a large range of complementary products, among which we would highlight our **TECNOTOP** aliphatic varnishes, well as our range of primers: **PRIMER EP** and **PRIMER PU**.

TECNOPOL has a specialist team of professionals who provide technicians, customers, and professionals who use their application systems with the advice they need so that they can successfully complete their insulation or waterproofing project.

Prezentare TECNOPOL

TECNOPOL se constituie ca grup în 1996, specializându-se în domeniul spumelor de poliuretan pentru izolare și al membranelor lichide pentru impermeabilizare.

Datorită unui proces continuu de cercetare și dezvoltare a noilor produse și sisteme cu înaltă încărcare tehnologică, producem materiale de cea mai înaltă calitate:

- **DESMOPOL**, membrană lichidă de poliuretan monocomponent.
- **TECNOCOAT P-2049**, membrane lichide de poliuree 100% pură.
- **TECNOFOAM**, spume de poliuretan pentru pulverizare și injectare.
- **TECNOFLOOR**, pardoseli industriale epoxi, continue, pe bază de apă și 100% solide.

De asemenea, dezvoltăm o gamă largă de produse auxiliare, dintre care menționăm lacurile alifaticice **TECNOTOP**, precum și gama de grunduri **PRIMER EP** și **PRIMER PU**.

TECNOPOL are o echipă de oameni specializați care oferă tehnicienilor, clienților și utilizatorilor consultanța necesară pentru a realiza cu succes orice tip de proiecte, atât în domeniul izolației, cât și în cel al impermeabilizării.

Our presence in the world

Our head office is in Spain, and we have branches in France, Romania and Poland, which means we can provide services and coverage in Europe, the Middle East and most of America. We also have representatives in over 21 countries throughout the world.

Prezența noastră în lume

Cu sediul central în Spania și reprezentanțe în Franța, România și Polonia, oferim servicii de acoperire în toată Europa, în Orientul Mijlociu și în mare parte din continentul american. În prezent suntem reprezentați în peste 21 de țări din întreaga lume.



TECNOPOL is a member of the PDA (Polyurea Development Association).

TECNOPOL este membru al PDA (Asociația pentru dezvoltarea și implementarea poliureei).





What is TECNOCOAT P-2049?

The pure polyurea **TECNOCOAT P-2049** is a two-component, spray-applied, 100% solid, waterproofing membrane which does not harm the environment and protects surfaces from wear and corrosion. **TECNOCOAT P-2049** is a continuous, fully-bonded membrane with no seams or joints which dries in 4 seconds.

Thanks to its high adhesion to most substrates it forms a durable surface coating which provides

long-term protection against rust and corrosion. The finish may be non-slip and in different colours.

TECNOCOAT P-2049 is an extremely durable coating due to its mechanical and chemical properties. It is extremely resistant to chemical products, has excellent performance in adverse environmental conditions, minimizes bacterial growth, is easy to clean and can seal joints and corners.

All of these characteristics make the **TECNOCOAT P-2049** system a leader in the coating and waterproofing sector, and one of the best-performing systems available in the market today.

You can find more detailed information, and the data sheets and certifications, at www.tecnopol.es.



Ce este TECNOCOAT P-2049?

Poliureea **TECNOCOAT P-2049** este o membrană bicomponentă pulverizabilă, 100% solidă și impermeabilă, nedăunătoare mediului ambiant, care protejează suprafețele contra uzurii și coroziunii. **TECNOCOAT P-2049** este o membrană total continuă și aderentă, fără îmbinări și părți rămase neacoperite, cu uscare în 4 secunde.

Datorită mării aderențe la majoritatea substraturilor, permite un contact sigur și permanent cu suprafața, făcând ca aceasta să nu fie afectată de oxidare sau coroziune, cu o finisare ce poate fi anti-alunecare și în diferite culori.

TECNOCOAT P-2049 este un înveliș extrem de durabil datorită proprietăților sale mecanice și calităților chimice. Acest înveliș are prezintă o mare rezistență față de prezența diverselor produse chimice. Are un comportament excelent față de agenții meteorologici, este stabil din punct de vedere bacteriologic, ușor de curățat și capabil să etanșeze îmbinări și colțuri.

Toate aceste caracteristici fac din sistemul **TECNOCOAT P-2049** o marcă de referință în ceea ce privește impermeabilizarea, diferențiindu-se clar de toate produsele și sistemele cunoscute până acum.

Pe pagina noastră web www.tecnopol.es veți găsi informații detaliate, precum și fișele tehnice și certificatele.

Featured Properties / Principalele Proprietăți



Completely watertight. 100% waterproof

Etanșeitate perfectă, 100% impermeabilă.



Approved for contact with potable water

Aprobat pentru contactul cu apa potabilă.



Weather resistant

Rezistent la schimbările climatice.



Protects against corrosion, rust and wear

Protecție contra coroziunii, oxidării și deteriorării.



Excellent chemical and mechanical resistance

Excelentă rezistență chimică și mecanică.



Quick implementation

Acționare rapidă.



Easy to apply

Aplicare ușoară.



Extremely resistant to high temperatures

Înaltă rezistență la temperaturi extreme.



No seams or overlaps

Fără îmbinări și părți rămase neacoperite.



Excellent adhesion to all types of surfaces

Excelentă aderență pe orice tip de suprafață.



Adapts to all shapes and geometric structures

Se adaptează la orice formă sau geometrie.



High bond strength to substrates

Aderență completă.



Fast drying (just 4 seconds)

Uscare în doar 4 secunde.



Can be applied even with zero pitch

Aplicare inclusiv pe pantă 0.



ETA certified for 25 years

Posedă Certificat ATE pe 25 de ani.



Differences Pure Polyurea / Polyurethane / Hybrids

Diferențe Poliuree Pură / Poliuretani / Hibrizime

POLYURETHANE **POLIURETAN**

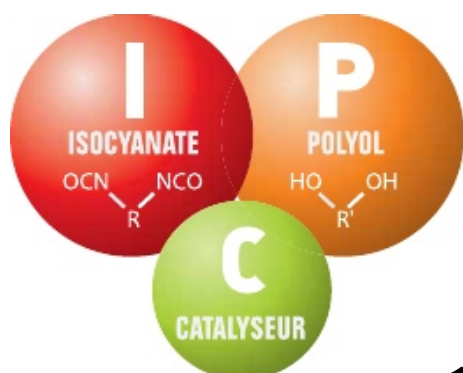

HYBRID (not pure Polyurea) **HYBRID (Poliurea nu pur)**

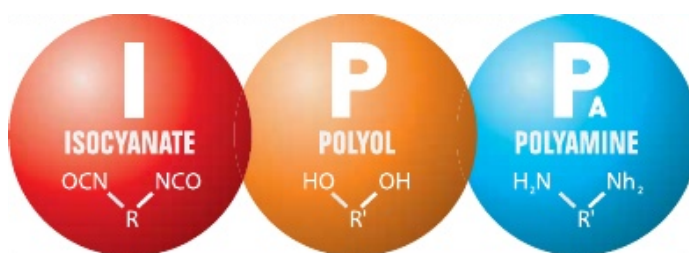

100% PURE POLYUREA **100% POLIUREE PURĂ**

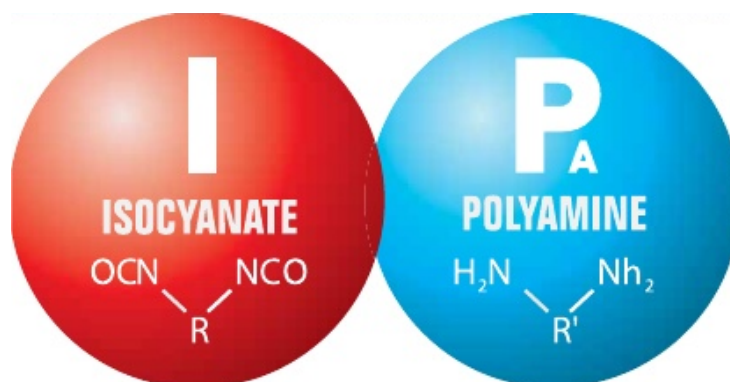

Thanks to the molecular structure of these materials they are moisture insensitive. This makes **PURE POLYUREA** the best waterproofing membrane in the market, which will deliver long-lasting highly-effective protection.

Cu această alăturare obținem ca de la structura moleculară să se genereze o insensibilitate la umiditate, ceea ce transformă **POLIUREEA PURĂ** în cea mai bună membrană impermeabilă și cu cele mai mari garanții de succes în aplicarea și folosirea ei.

In terms of molecular structure, a **PURE POLYUREA** membrane is obtained by mixing two reactive components: an isocyanate group and amines. The reaction of the amines with the isocyanate group results in the formation of a urea linkage. Polyurea membranes can be formulated as hybrids by combining the two components above with a mixture of polyols. If only polyol linkages are present the result of the reaction is polyurethane.

Din punctul de vedere al structurii moleculare, membrana de **POLIUREE PURĂ** este rezultatul unirii disocianaților și aminei într-o reacție, rezultând legătura uree. Când mai există și legături polioli se obține membrana „hibridă”. Dacă există doar legături polioli, rezultatul reacției este un poliuretani.



The table below shows the advantages of using **TECNOCOAT P-2049 100% PURE POLYUREA**, compared to the alternatives available in the market.

În tabelul următor se pot aprecia avantajele pe care le oferă **POLIUREEA 100% PURĂ TECNOCOAT P-2049** față de alternativele actuale.

	POLYURETHANE POLIURETAN	HYBRID POLYUREA POLIUREE HIBRIDĂ	100% PURE POLYUREA POLIUREE 100% PURĂ
Drying Uscare	slow lentă	medium medie	fast (4 seconds) rapid, câteva secunde
Moisture Sensitivity Sensibilitate la umiditate	yes da	yes da	no nu
Thickness Grosime	unprotected 3.5mm 3,5 mm neprotejată	unprotected 2.6 mm 2,6 mm neprotejată	unprotected 1.4mm 1,4 mm neprotejată
Color Stability Stabilitatea culorii	medium yellow medie, galben	medium yellow medie, galben	aromatic average aromatico, medie
Abrasion Resistance Rezistență la abraziune	medium medie	medium medie	very good foarte bună
Higher tensile strength Fortă la tracțiune	good bună	good bună	excellent excelentă
Chemical resistance Rezistență chimică	medium medie	medium medie	excellent excelentă
Potable water contact Contact cu apa potabilă	no nu	no nu	yes da
Temperature resistance Rezistență la temperatură	-30°C ~ +140°C -30°C ~ +140°C	-20 ° C ~ +110 ° C -20 °C ~ +110 °C	-40 ° C ~ +180 ° C -40 °C ~ +180 °C
Permanence Durată	good bună	good bună	excellent excelentă
Free of volatile particles Fără particule volatile	no nu	no nu	yes da
Adhesion to support Aderență la suport	normal normală	good bună	excellent excelentă

good result
rezultat bun

outcome acceptable
rezultat acceptabil

bad result
rezultat prost

TECNOCOAT P-2049

Prodăc PRangetă, PRopertile și Uses

TECNOCOAT P-2049

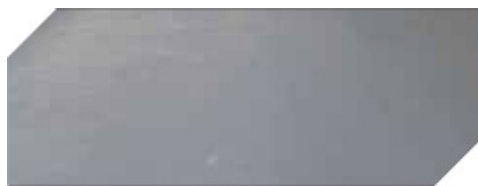

Universal 100% pure polyuria which can be used for a wide range of applications thanks to its excellent properties, which mean it can be applied to all substrates: reinforced concrete, polyurethane foam, polystyrenes, asphalt sheets, PVC sheets, wooden substrates, ceramic substrates, etc.

Our technical department will advise you about the best application system to use, depending on the type of substrate, and the desired use and finish.

Poliureea 100% pură de uz universal, adecvată pentru orice fel de proiecte datorită proprietăților sale excelente, care permit aplicarea ei pe multiple suporturi: beton armat, spumă de poliuretan, polistiren, plăci asfaltice, plăci de PVC, suporturi de lemn, suporturi ceramice etc..

Departamentul nostru tehnic vă va pune la dispoziție sistemul de aplicare specific în funcție de suport, utilizare și finisare a proiectului dumneavoastră.

MAIN PROPERTIES | PRINCIPALELE PROPRIETĂȚI

Performance	Randament	2 kg/m ²
Density	Densitate	± 1.110 kg/m ³
Elongation at break	Elongare la ruptură	> 300 %
Hardness (Shore A)	Duritate (Marșinea A)	> 95
Gel time	Timp de gelificare	3 - 5 seconds
Solids	Solizi	100 %
Tensile strength	Rezistență la tracțiune	23 MPa
Solvents	Dizolvanți	No
COV's	COV	0
Anti-roots	Anti-rădăcini	Yes

APPLICATIONS | APLICĂRI

For the waterproofing and protection of:

- Roofs, terraces, balconies etc.
- Industrial flooring and car parks (non-slip finish).
- Irrigation reservoirs and canals (with certificates of non-migration to potable water / ethanol).
- Swimming pools, aquariums, water tanks etc. (with certificates of non-migration to potable water).
- Bridge decks (under asphalt) and other civil architecture.
- Load bearing walls and foundations.
- Roofs and landscaped facades.
- Energy, recycling, treatment and water storage plants
- Fish farms, water purification plants and petro-chemical plants.
- Vehicle, vessel linings etc.

Pentru impermeabilizarea și protecția următoarelor:

- Acoperiri terase, balcoane și acoperișuri.
- Pardoseli industriale și învelișuri cu circulație auto (finisare antialunecare)
- Rezervoare și canale de irigație (Certificat de nemigrare la apa potabilă /etanol).
- Piscine, acvarii, bazine... (Certificat de nemigrare la apa potabilă).
- Învelișuri de poduri (sub asfalt) și elemente ale sectorului civil.
- Ziduri de sprijin și cimentări.
- Învelișuri și fațade jardinate.
- Uzine energetice, de reciclare, de tratare și depozitare a reziduurilor.
- Ferme piscicole, stații de epurare și petrochimice.
- Învelișuri de autovehicule, ambarcațiuni...

ELONGATION > 600% / ELONGARE > 600%

100% pure polyurea with high elongation properties specifically formulated for applications which require greater elasticity, in addition to all the basic properties of our pure polyurea. Ideal for waterproofing metal roofs (pre-lacquered panels, zinc,

galvanised steel etc.) or elements, which are subjected to considerable structural

Poliuree 100% pură, cu grad înalt de elongare, gândită special pentru aplicări în care se cere o mare elasticitate, fără a renunța la proprietățile de bază ale poliureei noastre pure. Potrivită pentru impermeabilizări ale învelișurilor metalice (tablă

prelăcuită, zinc, oțel galvanizat etc.) sau pe elemente supuse unor eforturi structurale considerabile (plăci de poduri sau orice tip de îmbinare structurală care o necesită).

MAIN PROPERTIES | PRINCIPALELE PROPRIETĂȚI

Performance	Randament	2 kg/m ²
Density	Densitate	± 1.150 kg/m ³
Elongation at break	Elongare la ruptură	> 600%
Hardness (Shore A)	Duritate (Marginea A)	> 75
Gel Time (Approx)	Timp de gelificare	13 seconds
Solids	Solizi	100 %
Tensile strength	Rezistență la tracțiune	13 MPa
Solvents	Dizolvanți	No
COV's	COV	0

APPLICATIONS | APLICĂRI

For the waterproofing and protection of:

- Metal roofs (pre-lacquered panels, zinc, galvanised steel etc.).
- Elements which are subjected to considerable structural loads (bridge concrete slabs or any type of structural joints).

Entru impermeabilizarea și protecția următoarelor:

- Învelișuri metalice (tablă prelăcuită, zinc, oțel galvanizat etc.).
- Elemente supuse unor eforturi structurale considerabile (plăci de poduri sau orice tip de îmbinare structurală care o necesită).

ANTISTATIC / ANTISTATICĂ

100% pure polyurea which retains only a very small electrical charge, which means it can be applied to surfaces where this property is an essential requirement. It is therefore recommended for floorings or linings in areas such as electronic laboratories, clean rooms, operating theatres, offices with sensitive technology etc.

Poliureea 100% pură nu reține o sarcină electrică semnificativă, putând fi aplicată în medii în care aceasta este fundamental necesară. Se recomandă aplicarea ei atât pe pardoseli sau învelișuri de zone, cât și în laboratoare de electronică, săli albe, săli de operații, birouri cu tehnologie sensibilă etc..

MAIN PROPERTIES | PRINCIPALELE PROPRIETĂȚI

Performance	Randament	2 kg/m ²
Density	Densitate	± 1.100 kg/m ³
Elongation at break	Elongare la ruptură	> 350 %
Hardness (Shore A)	Duritate (Marginea A)	> 88
Gel Time (Approx)	Timp de gelificare	5 seconds
Solids	Solizi	100 %
Tensile strength	Rezistență la tracțiune	> 15 MPa
Solvents	Dizolvanți	No
COV's	COV	0
Surface resistance	Oberflächenwiderstand	10 ⁵ -10 ⁸

APPLICATIONS | APLICĂRI

For the waterproofing and protection of:

- Floorings or linings in areas such as electronic laboratories, clean rooms, operating theatres, offices with sensitive technology etc.

Entru impermeabilizarea și protecția următoarelor:

- Pardoseli sau învelișuri de zone ca laboratoare de electronică, săli albe, săli de operații, birouri cu tehnologie sensibilă etc..

TECNOCOAT P-2049 **FR** FIRE RESISTANT / REZISTENȚĂ LA FOC



100% pure polyurea for situations where the coating should have excellent fire-retardant and flame-resistant properties, in compliance with the fire-protection regulations applicable in each case. Ideal for interior linings in the industrial and commercial sectors.

Poliuree 100% pură, specifică pentru situații în care se cere o rezistență specială la propagarea focului și a flăcării, adaptându-se astfel la normativele anti-incendiu stabilite în fiecare caz. Potrivită la învelișuri de interioare în sectoarele industrial și comercial.

MAIN PROPERTIES | PRINCIPALELE PROPRIETĂȚI

Performance	Randament	2 kg/m ²
Density	Densitate	± 1.100 kg/m ³
Elongation at break	Elongare la ruptură	> 300 %
Hardness (Shore A)	Duritate (Marginea A)	5 seconds
Solids	Solizi	100 %
Tensile strength	Rezistență la tracțiune	> 15 MPa
Fire reaction	Brandverhalten	Self extinguishing
Solvents	Dizolvanți	No
COV's	COV	0

APPLICATIONS | APLICĂRI

For the waterproofing and protection of:

- Floor, wall and ceiling linings in the industrial and commercial sectors when specific fire-retardant properties are required.

Entru impermeabilizarea și protecția următoarelor:

- Învelișuri orizontale sau verticale în sectorul comercial sau industrial în care se cere o anumită rezistență la propagarea focului.

TECNOCOAT CP-2049 COLD POLYUREA / POLIUREE RECE



100% pure polyurea is a cold applied membrane which should be applied by hand. It is specifically designed for carrying out small repairs to any membrane in the **TECNOCOAT** product range in areas that cannot be accessed using spray equipment. Its drying time is around 50 minutes, which gives it self-levelling properties which result in an extremely smooth surface. It is sold in small containers.

Poliuree 100% pură, de folosire la rece și aplicare manuală, creată special pentru reparații mici a oricărei membrane din gama **TECNOCOAT** și pentru folosirea ei în zone în care nu se poate ajunge cu un aparat de pulverizare. Timpul ei de uscare este

în jur de 50 minute și în plus proprietatea ei autonivelantă are ca rezultat o suprafață cât se poate de netedă. Se distribuie în recipiente mici.

MAIN PROPERTIES | PRINCIPALELE PROPRIETĂȚI

Performance	Randament	2 kg/m ²
Density	Densitate	± 1.250 kg/m ³
Elongation at break	Elongare la ruptură	> 500 %
Hardness (Shore A)	Duritate (Marginea A)	> 85
Gel Time (Approx)	Timp de gelificare	50 minutes
Solids	Solizi	100 %
Tensile strength	Rezistență la tracțiune	13 MPa
Solvents	Dizolvanți	No
COV's	COV	0

APPLICATIONS | APLICĂRI

For:

- Maintenance, repair or small applications to any membrane in the **TECNOCOAT** product range.
- Roof restoration.

Pentru:

- Întreținere, reparații sau mici aplicări pe orice membrană din gama **TECNOCOAT**.
- Renovarea învelișurilor.

Case Studies

TECNOCOAT P-2049 has been used around the world in all types of construction work: airports, theme parks / water parks, hotels, industrial facilities, residential estates, agricultural and stock breeding facilities, sports facilities, swimming pools, aquariums, reservoirs, areas with high vehicle traffic etc.

Cazuri de Succes

TECNOCOAT P-2049 a fost aplicată în întreaga lume la orice fel de lucrări de diverse naturi: aeroporturi, parcuri tematice / acvatice, hoteluri, instalații industriale, rezidențiale, agrozootehnice, sportive, piscine, acvarii, rezervoare, pavaje cu circulație auto intensă...

Railway Stations
Gări

Airports
Aeroporturi

Hotels
Hoteluri

Sports Complex (pool and spas)
Complexe sportive (piscine și spa)

Thematizations
Parcuri tematice

Residential Complex (roof gardens)
Complexe rezidențiale (învelișuri jardinate)

Step by Step Application

Aplicarea Pas cu Pas

1 Preparation of substrate

CONCRETE SUBSTRATES

The substrate should be consistent and have a tensile strength of 20 ~ 25N/mm² (HA-20 ~ HA-25), as our membranes have adhesion strengths of up to 1.85 N/mm². If you are not certain of the strength you should inspect the substrate and, where possible, carry out tests to determine the tensile strength.

If there is a weak layer of cement on the substrate or it has an uneven surface you should prepare it mechanically (milling, sanding, shot-blasting).

If there are any cracks or small holes they should be filled in and compacted with the appropriate filling, made using our PRIMER EP-1020 product which is very hard and fast drying.

Specific areas, such as structural joints and perimeter

flashings with walls, should be prepared using DESMOSEAL MASILLA-PU putty and/or TECNOBAND 100 (ask our technical department). When all the preliminary work to prepare the substrate has been completed you should clean the area, clearing away any debris or loose material.

METAL SURFACES

The surface should be cleaned by applying our **DILUYENTE TEC-4U** solvent to ensure fast evaporation and drying. In the areas with overlaps, or the finishes of mechanical roof elements, we recommend using **TECNOBAND 100** and/or **DESMOSEAL MASILLA-PU** putty to absorb the mechanical loads that are generated in this type of roof (ask our technical department).

Please contact Tecnopoli Sistemasi's technical department if you have any queries about other types of substrate (fiber cement, wood, asphalt, ...).

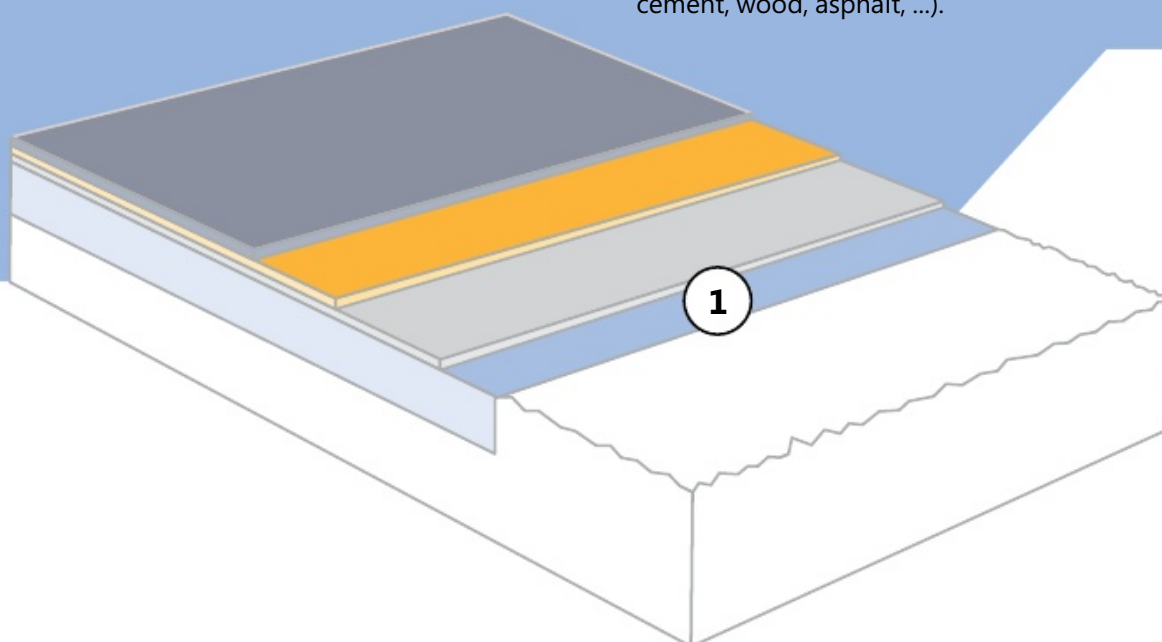

1 Pregătirea suportului

SUPORTURI DE BETON

Substratul trebuie să fie consistent întrucât forța de aderare a membranelor noastre poate ajunge la 1,80 N/mm² (MPa). Pentru siguranță se recomandă o inspecție și dacă natura suportului permite, faceți teste pentru a-i verifica rezistența.

Dacă mai există un strat superficial slab de ciment sau cu neregularități de suprafață, trebuie să faceți o pregătire mecanică (frezare, șlefuire, sablare).

În cazul în care există fisuri sau găurile, se va proceda la umplerea și compactarea lor printr-o pregătire specifică, realizată cu produsul nostru **PRIMER EP-1020** care asigură o mare duritate și în același timp o uscare rapidă.

Punctele specifice, cum sunt îmbinările structurale și unghiurile perimetrice cu suprafețe verticale, trebuie pregătite cu **DESMOSEAL MASILLA-PU** și/sau **TECNOBAND 100** (a se consulta departamentul tehnic). La terminarea acestor procese prealabile de pregătire a suportului va fi necesară curățarea și îndepărtarea resturilor de materiale rămase pe suprafață.

GRUNDUIREA

Trebuie curățată suprafața aplicând produsul nostru dizolvant **DILUYENTE TEC-4U**, asigurând astfel un proces rapid de evaporare și uscare. În zonele acoperite parțial

sau finisări cu diferite elemente mecanice ale învelișului, se recomandă a se utiliza **TECNOBAND 100** și/sau **DESMOSEAL MASILLA-PU** pentru a absorbi încărcările mecanice generate de acset tip de acoperiri (a se consulta departamentul tehnic).

Pentru alte tipuri de suporturi (fibrociment, lemn, asfalt...) a se consulta departamentul tehnic de la Tecnopol Sistemas.

2 Primer / Grunduirea

You should also apply one of our primers (see table a) to

increase adhesion to the substrate and achieve a correct surface finish. It can be applied by brush, roller or an airless spray.

In the case of concrete surfaces, the concrete should have completed the 28-day curing process after casting. You should also check that the degree of moisture in the surface of the substrate does not exceed the maximum allowable level of the product.

Este necesară aplicarea grundurilor noastre (a se vedea

tabelul a) pentru a mări aderența la suport și a obține o finisare corectă a suprafeței. Aplicarea se poate face cu pensula, cutrafaletul sau cu aparatul tip airless.

În cazul suprafețelor de beton, acesta trebuie să se fi uscat de 28 de zile de la turnare, sau în orice caz va trebui să vă asigurați că gradul de umiditate al suprafeței suportului nu depășește maximul admis pentru acest produs.

a

SURFACES SUPRAFEȚE	PRIMER PUC-1050	PRIMER PU-1050	PRIMER EPW-1070
Porous: concrete Poroase: beton	●	●	
Not porous: metal, ceramics, plates, asphalt, wood... Neporoase: metal, ceramică, plăci, asfalt, lemn...			●



DRYING | USCAREA



To check the primer has dried, touch it with your fingertips. The drying time varies between 1 to 6 hours, depending on the

primer used, the ambient temperature, and

The primer loses its properties 24 hours after it has been applied, which means that if more time has elapsed the substrate will have to be repainted. It will also have to be repainted in the event of rain.

Verificarea uscării grundului se face tactil, timpul oscilând între 1 și 6 ore în funcție de grundul folosit și de temperatura ambientală

și a suportului.

Grundul își pierde proprietățile la 24 de ore de la aplicare, fiind necesară o reaplicare cu încărcare minimă. Și în caz de ploaie este necesară o reaplicare de acest tip

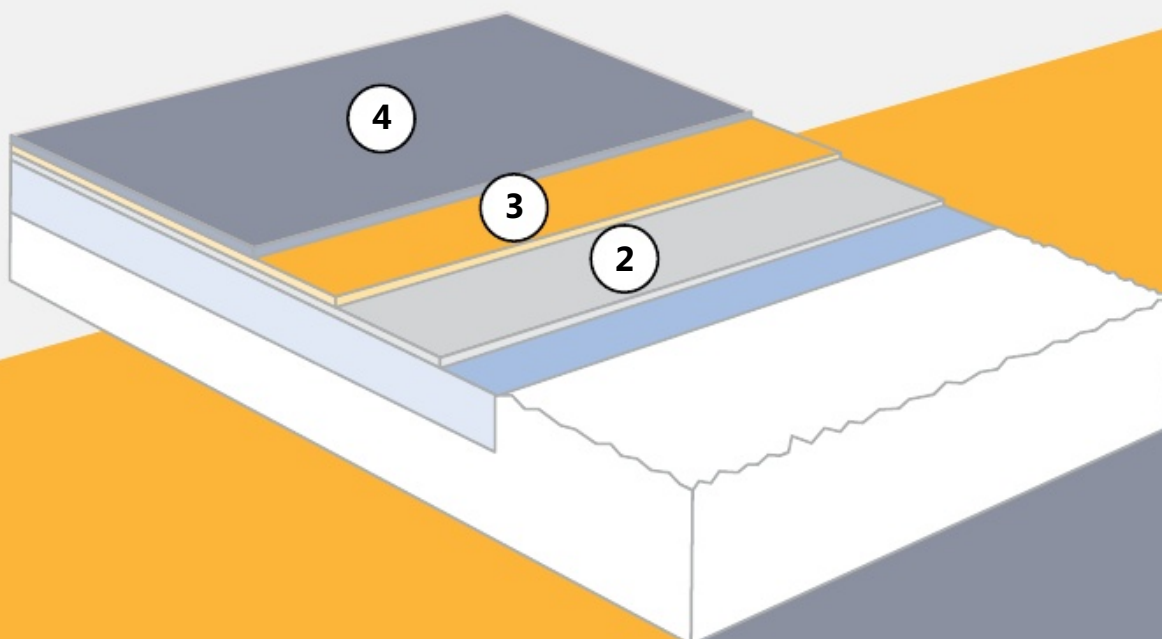

3 Membrane Membrana **TECNOCOAT P-2049**

Apply **TECNOCOAT P-2049** in a uniform way with a high-pressure sprayer (Reactor E-XP2), which can mix the two components at a pressure of 2.700 psi at 75 °C.

Se aplică **TECNOCOAT P-2049** în mod uniform, cu aparatul de pulverizare de înaltă presiune (Reactor E-XP2), aparat capabil să amestece cele două componente la o presiune de 2.700 psi și la o temperatură de 75°C.



DRYING SUPRAFEȚE



Drying tact time: 2 ~15 seconds

Pedestrian traffic resistance: 3 minutes

Wheeled traffic resistance: 12 hours

Repainting rank: 0 ~ 48 hours*

Uscare la pipăit: 2 ~ 15 secunde.

Rezistență la circulația pietonală: 3 minute.

Rezistență la circulația auto: 12 ore.

Interval reaplicare: 0 ~ 48 ore.*

* If you want to apply a second coat of **TECNOCOAT P-2049** and more than 48 hours have elapsed since the first coat of **TECNOCOAT P-2049** was applied, the surface should be sanded and cleaned, and a primer coat of **PRIMER EPW-1070** applied.

* Înainte de a aplica **TECNOCOAT P-2049** pe **TECNOCOAT P-2049**, dacă au trecut mai mult de 48 de ore de la ultima aplicare, suprafața trebuie șlefuită, curățată și grunduită cu **PRIMER EPw-1070**.

4 Top coat (optional) / Strat Finisare (opțional)

After the **TECNOCOAT P-2049** membrane has been applied a protective coat of **TECNOTOP** aliphatic polyurethane varnish (see table b) should be applied within 48 hours, to ensure the stability of the desired colour when there is no additional protection. **TECNOTOP** is also good for surfaces with heavy vehicle traffic, and essential for non-slip finishes and waterproofing swimming pools, aquariums, water tanks etc...

Odată terminată aplicarea membranei **TECNOCOAT P-2049**, și înainte de a se scurge 48 de ore, este necesară protecția lacului de poliuretan alifatic **TECNOTOP** (a se vedea tabelul b) pentru a asigura stabilitatea culorii dorite în situații fără protecție suplimentară. **TECNOTOP** mai este util și pe suprafețe care necesită rezistență la circulația auto și obligatoriu la finisările anti-alunecare și la impermeabilizări de piscine, acvarii, bazine...

b

USE UTILIZARE	TECNOTOP 2C	TECNOTOP 2CP
Roofs, decks, industrial floors Acoperișuri, terase, pardoseli industriale	●	
Swimming pools, ponds, fountains, aquariums... Piscine, bazine, fântâni, acvarii ...		●



Infinite Finishes

By using the **TECNOCOAT** system you can choose between an infinite number of finishes and applications. Our technical department has all the information you need for what best suits you. Please contact us if you have any queries.

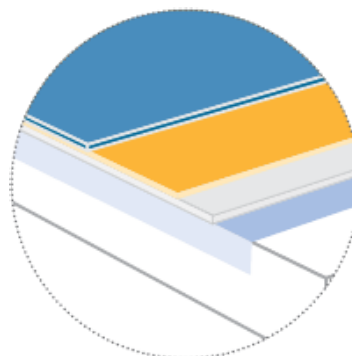

*Swimming pools, aquariums, ponds...
Piscine, acvarii, bazine...*

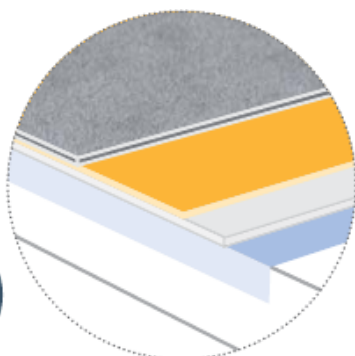

*Heavy wheeled traffic
Circulație auto intensă*

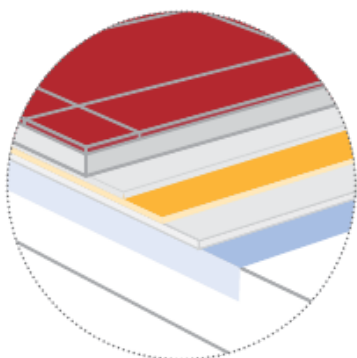

*Flat roof, ceramic finish
Înveliș plan pe care se circulă, finisare ceramică.*

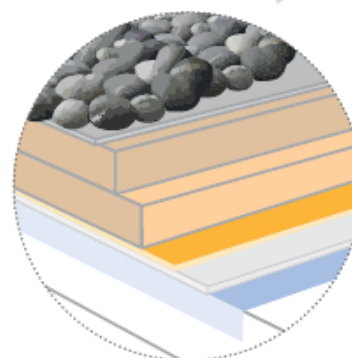

*Inverted roof flat, boulders finish
Înveliș inversat plan, finisat cu piatră rotundă*

Finisări Multiple

Cu sistemul **TECNOCOAT** se pot obține infinite finisări și aplicări. Serviciul nostru tehnic dispune de informații detaliate despre cum se procedează în fiecare caz, consultați-ne

Green roof
Înveliș jardinat

Metal and fibro-ciment roof rehabilitation
Renovarea învelișurilor metalice sau fibrociment

available

Flat roof rehabilitation
Renovarea învelișului plan pe care se circulă

Polyurethane foam covered roof rehabilitation
[TECNOFOAM]
Renovarea învelișului cu spumă de poliuretan
[TECNOFOAM].

Certified system / Sistem certificat

ETA Certificate

EUROPEAN TECHNICAL APPROVAL

"European Technical Approval" means a favourable technical assessment of the fitness of a product for an intended use, based on the fulfilment of the essential requirements of the construction work for which the product is to be used. TECNOCOAT has an ETA certificate.

According ETAG 005 - Guideline for European Technical Approval of liquid applied roof waterproofing kits

Certificat ATE

DOCUMENT DE ATESTARE TEHNICĂ EUROPEANĂ

Acest certificat constituie prin definiție o evaluare tehnică europeană favorabilă atestării unui produs pentru folosirea căreia îi este destinat, bazat pe îndeplinirea cerințelor esențiale prevăzute pentru lucrările în care se folosește respectivul produs. TECNOCOAT are certificat ATE.

Conform ETAG 005 – Ghidul ce reglementează obținerea certificatului ATE pentru sisteme de impermeabilizare a învelișurilor aplicate în formă lichidă.

UNE-EN 1504-2

Products and systems for the protection and repair of concrete structures

in compliance with European standards.

Omologare europeană a produselor și sistemelor pentru protecția și reparația structurilor de beton.

Certified approval for contact with POTABLE WATER

The Applus certificate for **TECNOCOAT P-2049** certifies that, with respect to the analysis parameters, the material complies with the requirements established by Royal Decree 140/2003.

It also certifies that the product has no chemical reaction at chlorine levels of 20 ppm, and therefore complies with the parameter set in the requirements of Royal Decree 140/2003.

Certificat pentru contactul cu APA POTABILĂ

Certificatul Applus pentru **TECNOCOAT P-2049** atestă că materialul este conform, în ceea ce privește parametrii analizați, cu cerințele stabilite în Decretul Regal 140/2003.

Se mai apreciază că nu se observă reacția chimică a produsului la 20 ppm de clor, produsul fiind conform în privința acestui parametru cu cerințele Decretului Regal 140/2003.



Applus⁺

21

Certified approval for contact

with food: ETHANOL

The **TECNOCOAT P-2049** membrane has a certificate issued by Applus certifying that the migration into ETHANOL is below the overall migration limit set in the UE No 10/2011 REGULATION.

Consequently, **TECNOCOAT P-2049** is an effective coating suitable for lining and waterproofing wine, beer, and liquor containers.

Certificat pentru contactul cu

alimente: ETANOL

Membrana **TECNOCOAT P-2049** dispune de certificat eliberat de Applus în care declară că migrarea în contact cu etanol este inferioară limitei globale admise conform Regulamentului (UE) nr. 10/2011.

Prin urmare se confirmă că membrana **TECNOCOAT P-2049** este un înveliș adecvat și eficient pentru acoperirea și impermeabilizarea rezervoarelor de vinuri, de bere și lichioruri.

Product range

We would like to show you a small sample of the **TECNOPOL** products which are most commonly used in our application systems. If you would like to see the whole product range, the data sheets and the certifications, please visit our website at www.tecnopol.es

SURFACE PREPARATION / PREGĂTIREA SUPORTULUI

DESMOSEAL MASILLA-PU

One-component polyurethane putty

One-component polyurethane putty which cures quickly in contact with atmospheric moisture to form a sealer with a medium modulus of elasticity.

Glet de poliuretan monocomponent

Glet de poliuretan monocomponent care se usucă rapid în contact cu umiditatea din atmosferă, formând o sigilare cu modul de elasticitate medie-mare.

PRIMER EP-1020

100% solids epoxy resin

Extremely durable, fast-set resin which is ideal for filling cracks and holes after it has been mixed with different loads (aggregates or calcium carbonate).

Rășină epoxi 100%

Rășină de mare duritate și cu întărire rapidă care, odată amestecată cu diverse încărcături (agregate minerale pentru construcții sau carbonat de calciu), este potrivită pentru umplerea fisurilor și a scobiturilor.

TECNOBAND 100

Substrate tape

Cold applied adhesive tape that can be extended crosswise. It has a viscoelastic layer with a shape-wave backing, which allows it to adapt to the shape of the substrate.

Bandă de suport

Bandă adezivă la rece, deformabilă transversal, compusă dintr-un strat visco-elastic acoperită de un 'nețesut'. Suportul 'nețesut' permite adaptarea la forma acestuia.

PRIMER / GRUND

PRIMER PU-1050 & PUC-1050

100% solids polyurethane primer

Two-component polyurethane primer with low viscosity. Specifically designed to increase the adhesion of the DESMOPOL and TECNOCOAT systems in porous substrates: concrete, mortars etc.

Grund de poliuretan cu 100% solide

Grund bicomponent de poliuretan cu viscozitate mică. A fost creat special pentru a mări aderența sistemelor DESMOPOL și TECNOCOAT pe suporturi poroase: beton, mortar...

PRIMER EPw-1070

Water-based epoxy primer

Two-component water-based liquid epoxy primer. Specifically designed to increase the adhesion of the TECNOFLOOR, DESMOPOL and TECNOCOAT systems in non-porous substrates.

Grund epoxi cu bază apă

Grund bicomponent, fluid, epoxi și cu bază apă. A fost creat special pentru a mări aderența sistemelor TECNOFLOOR, DESMOPOL și TECNOCOAT pe suporturi neporoase.

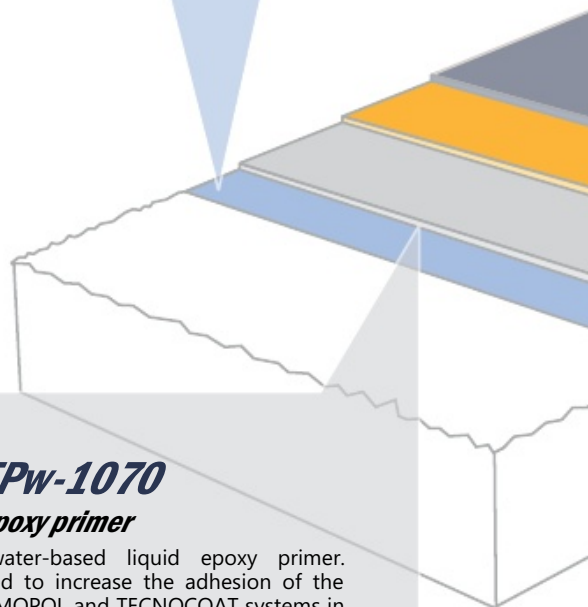

Gama de Produse

Vă arătăm un mic detaliu din gama de produse **TECNOPOL**, din cele mai utilizate în sistemele noastre de aplicare.

Dacă doriți să vedeți toată gama de produse, precum și fișele lor tehnice, foile de siguranță și certificatele obținute, vizitați www.tecnopol.es.

PURE POLYUREA MEMBRANE / MEMBRANĂ DE POLIUREE PURĂ

TECNOCOAT P-2049

100% pure polyurea membrane

Two-component pure polyurea elastomer which delivers

applications which fully bond to the substrate. It offers excellent wear, abrasion, and chemical resistance.

Membrană de poliuree 100% pură

Elastomer de poliuree pură bicomponentă care, odată aplicat, formează un înveliș impermeabil fără îmbinări, continuu și complet aderat la suport; de mare rezistență la uzură și la abraziune, precum și la contactul cu produse chimice.

TECNOCOAT P-2049^{EL}

100% pure polyurea membrane with excellent elongation (>600%)

Two-component pure polyurea elastomer, with excellent elongation which delivers a seamless, continuous, waterproofing lining after application which fully bonds to the substrate.

Membrană de poliuree 100% pură și elongată (>600%)

Elastomer de poliuree pură bicomponentă foarte elastic care, odată aplicat, formează un înveliș impermeabilizant, fără îmbinări, continuu și complet aderat la suport.

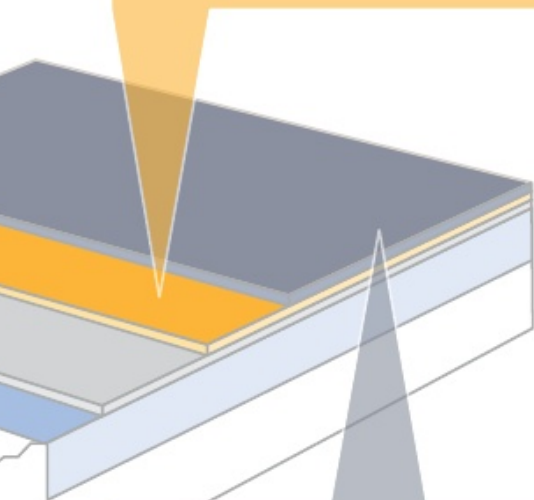

TOP COAT / STRAT DE FINISARE

TECNOTOP 2C

Aliphatic polyurethane varnish

Two-component aliphatic polyurethane varnish for the treatment, decoration and protection of floorings with a gloss finish. It forms a strong, hard, continuous film. Designed for areas with vehicle traffic.

Lac de poliuretan asfaltic

Lac de poliuretan asfaltic bicomponent pentru tratarea, decorarea și protecția pavajelor cu finisare lucioasă. Formează o peliculă dură, puternică, continuă. Creat pentru zone cu circulație auto.

TECNOTOP 2CP

Aliphatic polyurethane varnish

It's two component aliphatic polyurethane varnish for treatment, decoration and protection on surfaces and areas in contact with chlorinated waters (certificate RD/140/2003), even underwater (pools, aquariums, ponds, ...)

Lac de poliuretan asfaltic

Lac de poliuretan asfaltic bicomponent pentru tratarea, decorarea și pavarea zonelor care vin în contact cu apă clorurată (certificat DR/140/2003), inclusiv la imersiuni (piscine, acvarii, bazine...).

TECNOPLASTIC C & F

Anti-slip finish

Micronized plastic specifically chosen to add texture to epoxy varnishes and floorings, and for floorings with non-slip finishes.

Finisare anti-alunecare

Plastic micronizat selecționat special pentru texturarea lacurilor și pavajelor epoxi și obținerea de pavaje cu finisare anti-alunecare.



TECNOPOL

Certified company:



Applus[®]

tecnalia

Member of:



Distributed by / Distribuït de

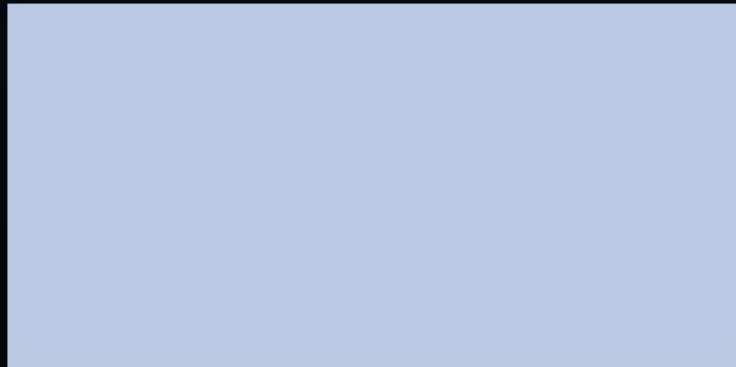

TECNOPOL SISTEMAS, S.L.

c/Prensa, 5 · Pol. Ind. Z
CP: 08150 · Barots del Vallès · Barcelona (Spain)